

INDIVIDUELL HEIZEN

Die Heizleiste Classic. Die Heizleiste Delta. Die Heizleiste Beta.

VARIOTHERM

HEIZEN. KÜHLEN. WOHLFÜHLEN.



VIDEO



Steigen Sie auf!
Zum schönen Wohnen!

Variotherm Heizleisten sind die optimale Lösung für Neu- und Altbauten. Als clevere Niedertemperatursysteme sparen sie obendrein noch jede Menge Energie!

SCHLANKE LINIE. SCHÖNE LEISTUNG.

Die schlanken Variotherm Heizleisten eignen sich perfekt fürs schöne Wohnen. Die in über 200 RAL-Farben verfügbaren Modelle Delta und Beta erfüllen nahezu jeden Gestaltungswunsch. Noch mehr Freiheit gewähren die Heizleisten Classic, die Sie genauso verkleiden können, wie Sie möchten. Eine neue Form der Eleganz hält mit den freistehenden Heizleisten Beta bei Ihnen Einzug. Beeindruckend ist die enorme Leistungsfähigkeit der Variotherm Heizleisten. Blitzschnell bauen sie entlang kalter Wände einen Warmluftschleier auf und schaffen damit die Voraussetzung für ein behagliches Wohngefühl.







Lieben Sie Individualität?
 Dann wird Ihnen angesichts der
 vielfältigen Einsatzmöglichkeiten
 unserer Heizleisten sicher ganz
 warm ums Herz!

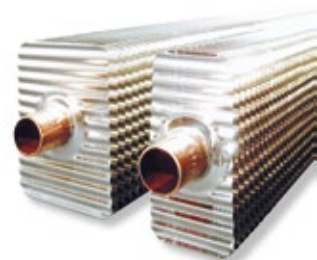

ANWENDUNG. IMMER UND ÜBERALL.

KLARE SACHE FÜR GLASFLÄCHEN

Müssen große Glasflächen im Winter kalt sein? Absolut nicht! Die schlanken Variotherm Heizleisten werden im Sockelbereich von Glasflächen montiert. Als wahre Verwandlungskünstler sind sie kaum sichtbar. Sie sorgen für ein behagliches Raumklima und verhindern bei frostigen Außentemperaturen, dass Glasscheiben innen anlaufen.

DISKRET WIE EIN BUTLER

Variotherm Heizleisten sind ideal für Renovierungen und Neubauten. Diskret im Auftreten, dezent in der Optik und bescheiden im Energieverbrauch überzeugen sie mit vielen Vorteilen. Bereits eine sehr geringe Menge an Warmwasser reicht für den Betrieb der Niedertemperatursysteme aus. Variotherm Heizleisten helfen somit auch kräftig, Heizkosten zu sparen.

CLASSIC



BETA



ANGENEHM WIE DIE SONNE

Sonnenwärme wird als besonders angenehm empfunden, weil es sich dabei um Strahlungswärme handelt. Genau diese wohltuende Art von Wärme wird auch von Wänden abgegeben, die von Variotherm Heizleisten erwärmt werden. Blitzschnell bauen sie einen schützenden Warmluftschleier entlang kalter Flächen auf. Kälte wird wirksam abgeschirmt, die Wandflächen erwärmen sich und lassen Sie wohlige Strahlungswärme genießen.



CLASSIC

BETA

CLASSIC

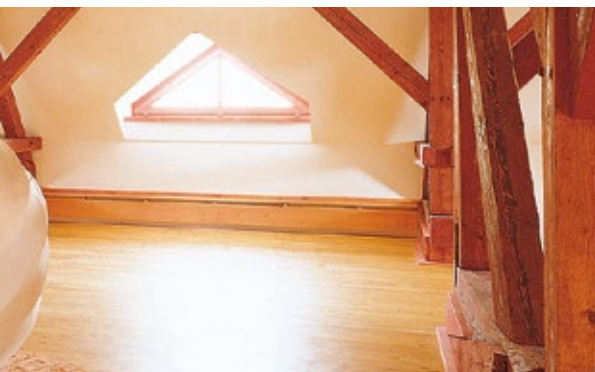

Ob im ausgebauten Dachboden, im Konferenzraum, in der Gastwirtschaft, im Klassen- oder Wohnzimmer: Die Variotherm Heizleisten Delta, Beta und Classic sorgen überall für behagliche Wärme.

CLASSIC

DELTA



TECHNIK TYPEN MONTAGE

Ruck, zuck! Das geht flott!
Behaglichkeit lässt sich wohl kaum einfacher installieren.

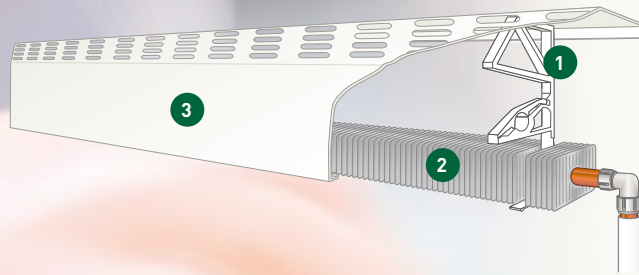

Heizleiste Delta

- 1 Halter
- 2 Heizelement
- 3 Metall-Verkleidung

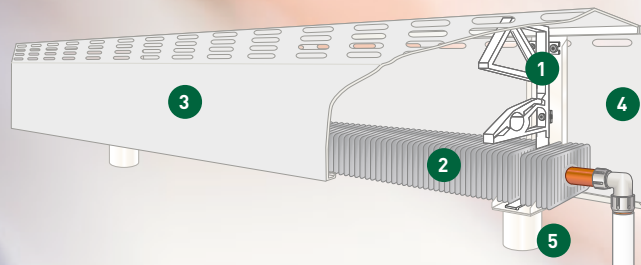
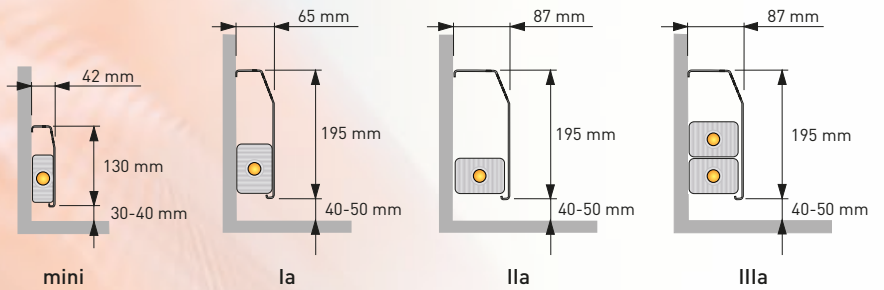

Heizleiste Beta

- 1 Halter
- 2 Heizelement
- 3 Metall-Verkleidung
- 4 Metall-Rückwand
- 5 Sockel

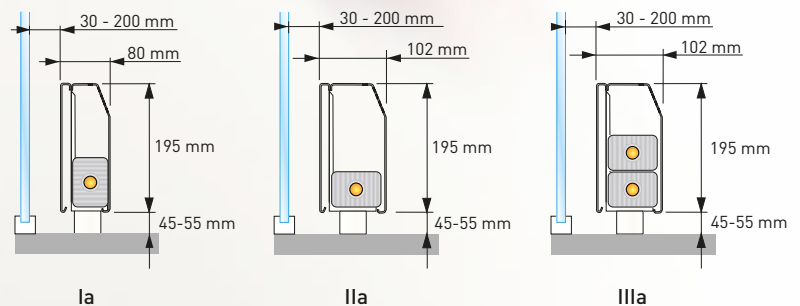

LEISTUNGSSTARKE TECHNIK

Variotherm Heizleisten wirken blitzschnell, denn sie werden – verglichen mit allen anderen Warmwasserheizungen – mit dem weitaus geringsten Wasserinhalt betrieben. Das hilft, kombiniert mit dem Niedertemperaturbetrieb, Energie zu sparen! Variotherm Heizleisten sind die perfekte Lösung bei kalten Wänden und großen Glasflächen. Zur Auswahl stehen sie in drei Ausführungen: Delta, Beta und Classic.

EINFACHE MONTAGE

So simpel und einfach ist die Montage der Variotherm Heizleisten: Mit wenigen Handgriffen und ohne großen Aufwand lassen sich die Heizleisten sowohl in Neu- als auch in Altbauten installieren.



HEIZLEISTE DELTA

Heizelemente mit Verkleidungen aus pulverbeschichtetem Metall und Haltern zur Wandmontage. Über 200 RAL-Farben für die Metall-Verkleidung lassen nahezu keinen Gestaltungswunsch offen.

FREISTEHENDE HEIZLEISTE BETA

Die elegant und schwebend wirkende Beta wird nicht an der Wand, sondern auf einem dezenten Sockel am Fußboden installiert. Die Front-Verkleidung und Rückwand bestehen aus pulverbeschichtetem Metall. Für die Farbgestaltung der Metall-Verkleidung stehen ebenfalls über 200 RAL-Farben zur Auswahl.

HEIZLEISTE CLASSIC

Die pure Heizleiste. Der Klassiker in unserem Programm besteht aus unverkleideten Heizelementen mit Haltern. Sie können ganz nach Wunsch eingebaut und mit individuellen Verkleidungen (z. B. Vollholz) versehen werden.

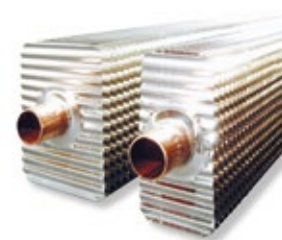

Wie aus einer kalten Wand eine Wand mit Strahlungswärme wird:

Infrarotbilder belegen die Wirkung der Variotherm Heizleisten. Binnen weniger Minuten wird ein Warmluftschleier aufgebaut. Dieser blockt die Kälte ab und erwärmt kalte Wände.

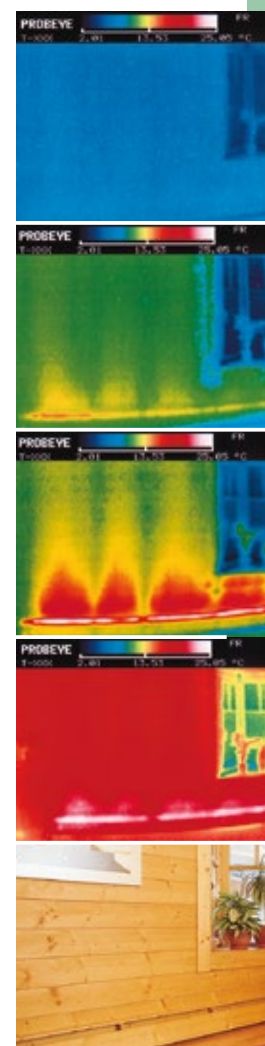

Heizleiste Classic

- 1 Halter
- 2 Heizelement
- 3 z. B. Holzverkleidung

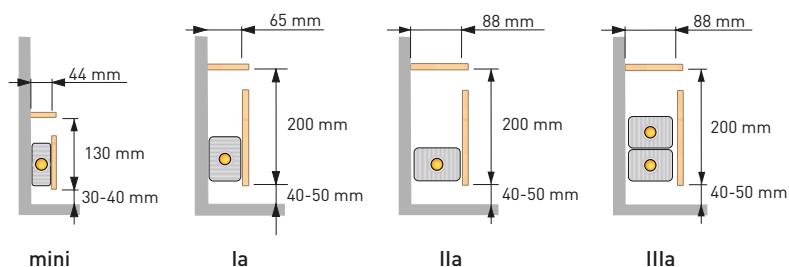
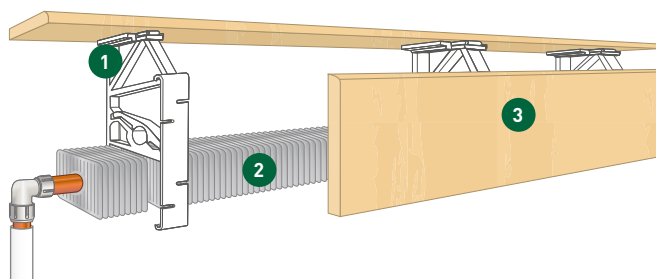



7 STARKE ARGUMENTE FÜR VARIO THERM HEIZLEISTEN

- Blitzartig wirkendes Warmwasser-Heizsystem
- Umweltschonend und energiesparend!
- Äußerst flexibel und individuell
- Warmluftschleier wird entlang kalter Wände aufgebaut
- Kälteeinfluss von Glasflächen wird abgeschirmt
- Beugt Feuchtigkeit und Schimmelbildung an Wänden vor
- 10 Jahre Garantie

AUCH DAS GIBT 'S VON VARIO THERM

Bodenkanalheizungen: die effiziente Lösung zur Abschirmung des Kälteeinflusses bei großen Glasflächen.

IHR VARIO THERM-PARTNER



VARIO THERM HEIZSYSTEME GMBH

GÜNSELSDORFER STRASSE 3a
2544 LEOBERSDORF
AUSTRIA

T: 0043 22 56 648 70 0
F: 0043 22 56 648 70 9

office@variotherm.at www.variotherm.at